

# Check!

ラベルルート図

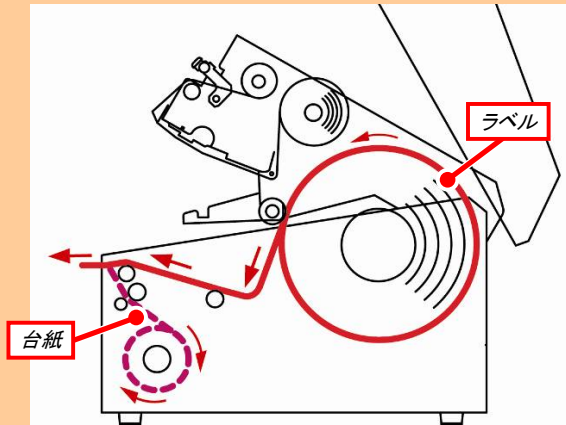

## 1 トップカバーを開ける



カバーオープンボタンを押し、トップカバーを開けます。

## 2 ハクリユニットを開ける

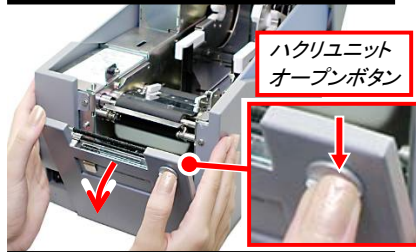

ハクリユニットオープンボタンを下に押し、ハクリユニットを手前に開けます。

## 3 使用済みの紙管からロールホルダーを外す

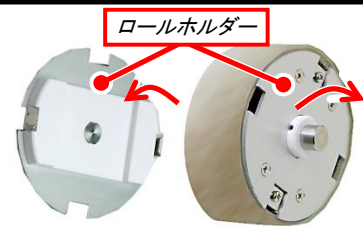

使用済みの紙管から左右のロールホルダーを外します。

## 4 新しいロール紙にロールホルダーをセット

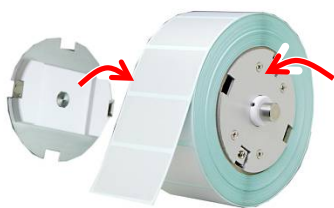

新しいロール紙の左右にロールホルダーをセットします。

## 5 2つのロックレバーを解除する

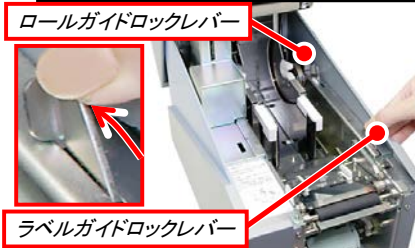

ラベルガイドロックレバーとロールガイドロックレバーを奥に倒し、解除します。上記作業を行わないと、ロールガイドとラベルガイドの移動が出来ません。

### Check!

## 6 ロール紙をセット後、ロールガイドをラベルの幅に合わせる

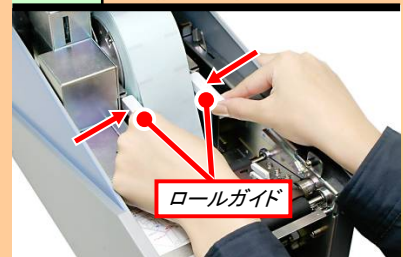

プリンタにロール紙をセットして、ロールガイドをラベルの幅に合わせます。ロールガイドの幅がきつ過ぎると搬送不良になる為、きつ過ぎない程度に合わせてください。(ラベルルート図参照)

### Check!

## 7 ラベルガイドをラベルの幅に合わせる

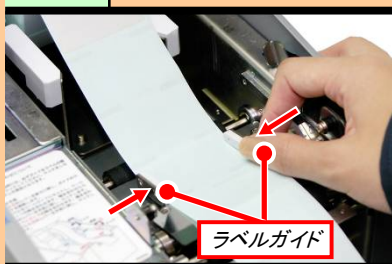

ラベルガイドをラベルの幅に合わせます。ラベルガイドの幅がきつ過ぎると搬送不良になる為、きつ過ぎない程度に合わせてください。(ラベルルート図参照)

## 8 2つのロックレバーをロックする

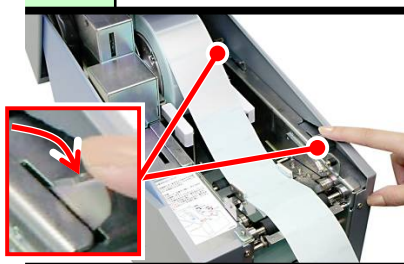

ラベルガイドロックレバーとロールガイドロックレバーを手前に倒し、ロックします。

## 9 本体から内部巻取りコアを外し、台紙を取り除く

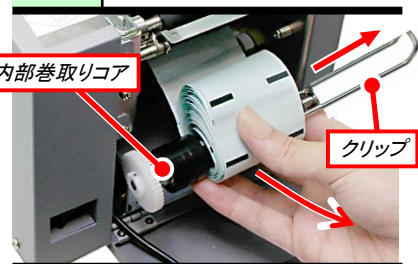

本体から内部巻取りコアを手前に外した後、クリップを横にスライドして外し、巻き取った台紙を取り除きます。

QRコードを読み取れば、動画で確認もできます

([http://www.sato.co.jp/support/shared/inc/movie/mov\\_manual\\_inc-33.html](http://www.sato.co.jp/support/shared/inc/movie/mov_manual_inc-33.html))



Check!

**1 0** 内部巻取りコアにラベルをクリップで止め、3回以上巻く

内部巻取りコアの目盛りを参考に用紙台紙サイズに合わせてクリップで止めた後、矢印の方向に3回以上巻いてください。(ラベルルート図参照)

**1 1** 内部巻取り部に内部巻取りコアをセットする

内部巻取り部に内部巻取りコアを“カチャ”と音が鳴るまで奥に押し込んでセットします。

**1 2** ラベルの位置を合わせる

ラベルの位置がプラテンローラの位置に搬送されるまで、内部巻取りコアを回します。

**1 3** ハクリュニットを閉じる

ハクリュニットを閉じます。

**1 4** ラベルを軽く引っ張る

ラベルを矢印の方向に軽く引っ張ります。  
弛みがなくなる程度でかまいません

**1 5** トップカバーを閉じる

トップカバーを閉じます。

**1 6** LINEキーを押し、オンライン表示にする

LINEキーを押すと自動頭出しを行ない、“オンライン”表示になります。

QRコードを読み取れば、動画で確認もできます  
([http://www.sato.co.jp/support/shared/inc/movie/mov\\_manual\\_inc-33.html](http://www.sato.co.jp/support/shared/inc/movie/mov_manual_inc-33.html))

